

SECTION

11

SUPPLIES サプライ

Toothbrushes, Direct Bonding Adhesives, Retainer Cases, Supplies,
Plier Racks, Bracket Containers & Tray, Band Cases

orthocare®

GENUINE TOOTHBRUSH WITH COMPACT HEAD

Tooth Brushes

オーソケア 歯ブラシ



よい歯ブラシの条件、それはまず、プラークが楽に、早く、確実に除去できること。つまり、毛先磨きが効率よく行えること。TOMYは、歯ブラシの開発にあたって、この点をとくに厳しく追求しました。その結論が、「コンパクト&シンプル」!

磨きやすく、よく磨ける歯ブラシ"オーソケア"です。毛先が、歯列に合わせてあらゆる歯面に直角に届く。歯肉にやさしく、しかも刷掃効果が高い。歯列不正や矯正装置があってもきれいに磨ける。これら、すぐれた歯ブラシの条件を"オーソケア"は、みごとクリアしました。

ローティーンから成人まで、どなたにも安心しておすすめいただける歯ブラシ、それがTOMYの"オーソケア"です。

Special Features

- ① コンパクト設計のヘッドは刷掃効果が高く操作性にも優れていますから、矯正装置の入った複雑で汚れやすい口腔内でもスムーズにブラッシングできます。
- ② シンプルなストレートホルダーは手によくフィットし、ブラシヘッドを正確にコントロールできます。
- ③ 毛先は、歯肉にやさしく刷掃効果の高いラウンドタイプです。
- ④ 携帯に便利で毛先を整える、衛生的な専用ブラシキャップが付いています。

口腔内が、すみずみまでしっかり
磨けるコンパクトヘッド

歯肉にやさしく刷掃効果の高いラウンドタイプ

ブラシヘッドが正確にコントロールできる
シンプルなストレートホルダー



※ホルダー部分への医院名「ネーム入れ」のご注文もお受けします。ご注文は36dz.(432本)以上でお願い致します。
また、別途版代が必要な場合もございます。詳細につきましては、直接担当にお問い合わせください。

orthocare® 2060

オーソケア 2060

一般用

矯正用



コンパクト設計のヘッドなので、どんな部位にも当てやすく、磨きたい部分をねらって磨けます。歯列不正のある部位や歯列弓が狭い人の舌側も楽に磨けます。子供から大人まで、幅広くご使用いただけます。



タフト数 : 22

body色

文字色

□ クリアー

■ パイオレット

■ イエロー

■ オレンジ

■ グリーン

1dz.(12本) 720-60

※各色3本入

36dz.(432本) 720-61

orthocare®

GENUINE TOOTHBRUSH WITH COMPACT HEAD

Tooth Brushes

オーソケア 歯ブラシ

orthocare® 1010

オーソケア 1010

一般用



コンパクト設計のヘッドなので、どんな部位にも当てやすく、磨きたい部分をねらって磨けます。
子供から大人まで、幅広くご使用いただけます。



タフト数：24

body色		文字色		
ブルー	ピンク	グレー		1dz. (12本) 710-10
イエロー	グリーン			※各色3本入
				36dz. (432本) 710-11

orthocare® 2040

オーソケア 2040

矯正用



毛先が山型なので、口腔内の矯正装置が複雑に入り組んでいる治療初期に効果的です。



タフト数：22

body色		文字色		
パープル	バイオレット	イエロー		1dz. (12本) 720-40
オレンジ	グリーン			※各色3本入
				36dz. (432本) 720-41

orthocare® 2050

オーソケア 2050

矯正用



毛先が谷型なので、口腔内の矯正装置がシンプルになる治療の中・後期に適します。矯正装置の当たる中央の植毛には、歯肉の当たる両側の植毛より硬めの材質を使用しています。



タフト数：22

body色		文字色		
グリーン	バイオレット	イエロー		1dz. (12本) 720-50
オレンジ	グリーン			※各色3本入
				36dz. (432本) 720-51

SUPPLIES

販売名：ライトキュアボンド
 一般的名称：高分子系ブラケット接着材及び歯面調整材
 認証番号：219ADBZX00161000 管理医療機器

Direct Bonding Adhesives

ダイレクト ボンディング 接着材

Light-Cure Bond
 ライトキュア ボンド (光重合性接着材)



レギュラーペーストキット (中粘性) LC8001

キット内容

ペースト(5gシリンジ)・・・4本 シーラント(3cc)・・・2本
 エッチングリキッド(23g)・・・1本 ミキシングパット・・・1冊
 スパチュラ・・・2本 ディスポーザブルブラシ・・・50本

適切な接着強度

強い化学結合を持つライトキュアボンドは、あらゆるタイプの矯正器具(メタル・セラミック・プラスチックブラケット・リングリテーナーなど)に対して適切な強度を示す高充填接着材です。

なめらかな、粘性のあるペースト
 レギュラーペーストの粘性は高く、メカニカルロックベースによくなじみ、ブラケットのフローテーションを防ぎます。中程度の粘性が必要な場合は、ミディアムペーストをご使用ください。

ワーキングタイムを制限しない、ノーミックスタイプ
 ノーミックスタイプなので、ブラケットのポジショニングや余剰接着材の除去のためのワーキングタイムを制限しません。

製造中止

容易なディボンディング
 歯科矯正用に設計された微小シリカ粒子を充填した接着材です。細かいメッシュベースに対しても十分に接着材が入り込みます。ディボンディングの際に、多くの接着材がベースと共に取り除かれます。

補充用



レギュラーペースト
 LC807 1本



ミディアムペースト
 LC801 1本



シーラント
 LC802 1本



エッチングリキッド
 LC803 1本

Etching Gel
 エッチングジェル



1本 / 6.5g

LC100

ディスポーザブルチップ
 20個付

SUPPLIES

Retainer Cases

リテーナー ケース

Ortho Shell[®]
オーソ シェル[®] リテーナー ケース



Slim and Handy!

多目的に使える超スリムなケース

5 Frozen Colors & Black

フローズンカラー & ブラック

厚さ18mm(有効内寸:14.8mm)と、超スリムなケース!

Invisibleリテーナーの収納にピッタリです。

リテーナーケースとしてだけでなく、多目的にご使用いただきたい、

まさに“ケース パイ ケース”のアイテムです。

フローズンカラー 5色とブラックをご用意しています。



ピンク	770-01	10個/ PK
イエロー	770-02	
パープル	770-03	
グリーン	770-04	
ブルー	770-05	
ブラック	770-06	

5色アソート 770-00
(ピンク、イエロー、パープル、グリーン、ブルー 各2個入)

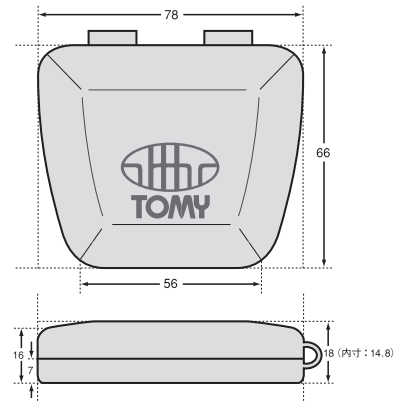

Headgear Bags

ヘッドギア バッグ



ヘッドギア付属品の収納用として、また、歯ブラシなどの携帯用バッグとしてご利用いただけます。

5色のカラーより、お好みに合わせてお選びください。

SIZE 155mm × 240mm

ピンク	● 4220-31	10枚/ PK
イエロー	● 4220-32	
エメラルドグリーン	● 4220-33	
ライトブルー	● 4220-34	
ホワイト	○ 4220-35	

SUPPLIES

OrthoDots
オーソドッツ (シリコンワックス)



17-222-50

200個/
PK
(4個/1シート×
50シート)

ブラケット等を1個分カバーする使用量を個包装
していますので、患者さんが使用分を取り分ける
必要がなく、衛生的に管理ができます。

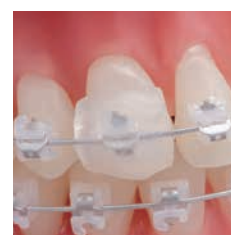
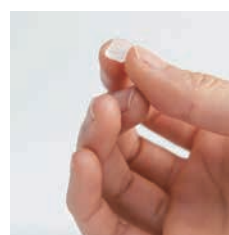

販売名：オーソドッツ
一般的名称：短期的使用歯科矯正用粘膜保護材
届出番号：13B2X10162597200 一般医療機器

Elastic Holder
エラスティックホルダー



650-40

100個/
PK
(5種×20個)

患者さんが口腔内でエラスティックを掛ける時、簡
単にしかもスピーディーに行えるエラスティックホ
ルダー。楽しいキャラクターをご用意してありますの
で、患者さんの協力も得られ、大変効果的です。

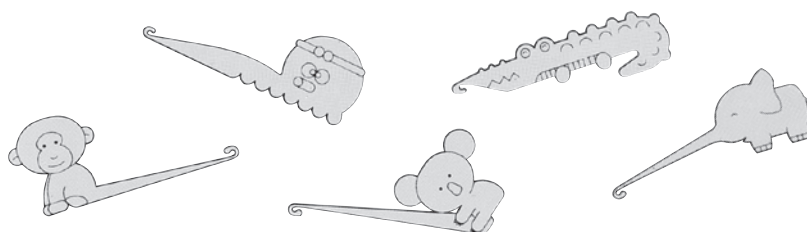

SUPPLIES

Soldering Supplies

ろう付け用器材

Silver Solder
シルバー ソルダ



コイル巻

φ 0.4mm	229-51	5m/巻
φ 0.5mm	229-52	

ストレート

φ 0.5mm	229-53	300mm length 10本/PK
---------	--------	---------------------------

TOMYシルバーソルダは、液相点が660°C。従来のろう付け用器材と比較して液相点が低く、流ろう性にすぐれた矯正用線ろうです。

5mコイル巻と30cmストレートの2タイプがあります。

販売名：シルバーソルダ
一般的名称：歯科用銀ろう
認証番号：220ADBZX00060000 管理医療機器

Soldering Flux
ソルダリング フラックス



229-61

40g

TOMYソルダリングフラックスは、きめの細かいペースト状ですから、TOMYシルバーソルダの専用フラックスとしてスムーズなろう付けが行えます。

Mesh Gauze
メッシュ板

50mm×100mm

Perforated Mesh Gauze
(穴あきメッシュ)



Perforated Mesh Gauze
メッシュ板 穴あき (厚さ: 0.25mm)

110-00



Foil Mesh Gauze
(ベニア状)

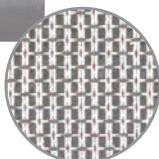

Foil Mesh Gauze
フォイルメッシュ板 (厚さ: 0.30mm)

131-80

1枚

必要に応じカットできるメッシュベース。
金冠ばさみで簡単にカットできます。

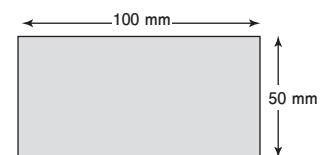

販売名：ボンディングベース
一般的名称：歯列矯正用アタッチメント
認証番号：21700BZZ00197000 管理医療機器

SUPPLIES

Tracing Film
トレーシング フィルム

8" × 10" (20.3× 25.4cm)



703-02

100枚/
PK

六切りサイズのセファロトレース用フィルム。
平面性、透明性、強靭さにすぐれた、75ミクロン
厚・両面つや消しポリエステルフィルムです。

Model Box
モデル ボックス

3セットの石膏模型が保管できる組み立て式の模型箱。
本棚やキャビネット等にきちんと整理できます。サイズは深さの異なる2種類があり、
用途に応じてお選びいただけます。それぞれ専用ラベル"小"付です。

モデル ボックス(平行模型用)

701-02

230 × 164 × 50mm (外寸)

ニューモデル ボックス(マウント模型用)

701-03

230 × 164 × 70mm (外寸)

専用ラベル

701-41

大 (195 × 55mm)

701-40

小 (141 × 40mm)

50枚/
PK

※701-40 1PK入

50枚/
PK

モデルボックスの返品は
お断りしております。
数量・サイズ等よくご確認
の上ご注文ください。

Study Model
スタディー モデル

780-08

ヒンジ付スタディーモデル。
お洒落なデザインですので、コンサルテーションに
最適です。

SUPPLIES

Plier Racks

プライヤー ラック

Plier Hanger
プライヤー ハンガー



701-01

W210 × H143 × D155mm

ハンガータイプのシンプルなラック。
プライヤー10本程度は楽に収納できます。

Round Plier Rack
ラウンド プライヤー ラック



701-21

φ 95 × H120mm

ラウンドタイプのプライヤーラックに棒物の収納に便利な
中筒を付けました。
プライヤー15本程度は楽に収納できます。

Compartment Plier Rack
コンパートメント プライヤー ラック



701-22

W175 × H55 × D200mm

プライヤー8本が横置きにでき、
その他のインスツルメントも収納できます。
チェアサイドで便利なラックです。

Plier Grips

プライヤー グリップ

Plier Grips
プライヤー グリップ



ホワイト

701-31

10本/
PK

プライヤーグリップは、沸騰したお湯で充分温め、柔らかな
状態にしてプライヤーのハンドルに差し込みます。

※オートクレープには対応しておりません

SUPPLIES

Bracket Containers & Tray

ブラケット コンテナ & トレー

Bracket Container
ブラケット コンテナ**705-00**

W158 × H17 × D108mm

ブラケット&チューブが上下顎1~7番まで収納できるコンパクトなケース。
ブラケット類の整理に大変便利で、チェアサイドでも場所をとりません。
10~20症例の収納が可能です。

Utility Container
ユーティリティ コンテナ**706-00**

W158 × H17 × D108mm

コンパクトな万能収納ケース。
既製クラスプ線、パラタルバー、Fixリテーナー等、
いろいろな用途でご使用いただけます。

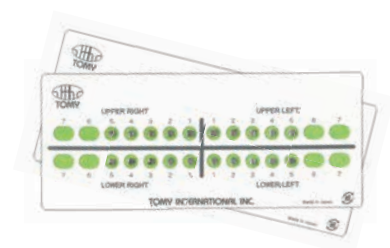
Bracket Tray
ブラケット トレー**707-02**

162 × 67mm

25枚/
PK

ブラケット&チューブ上下顎1~7番まで1症例用トレー。
粘着テープによりブラケット類を確実に保持します。

SUPPLIES

Cases

ケース

Band Cases
バンド ケース



W275×H33×D190mm

701-16	ライトブラウン	Bicuspid	小白歯用
701-17	ライトブルー	IDEAL Molar, Upper	アイデアル 上顎大白歯用
701-18	パステルグリーン	IDEAL Molar, Lower	アイデアル 下顎大白歯用
701-29	パステルピンク	Molar, Upper	シリーズ1 上顎大白歯用
701-30	ライトイエロー	Molar, Lower	シリーズ1 下顎大白歯用
701-19	シルバー	Brackets	ブラケット用

Elastic Dispenser
エラスティック ディスペンサー



650-32

W405×H257×D81mm

TOMYエラスティックの大箱(50袋入)が5ケース収納でき、エラスティックの出し入れや保管、在庫管理をいっそう容易にします。

Arch Wire Stand
アーチワイヤー スタンド



701-27

パッケージのまま、10パックまで収納できるアーチワイヤースタンドです。

ワイヤーのサイズ表示が見やすく、取り出しがスムーズに行えるようデザインされています。

SUPPLIES

STANDARD ARCH FORM TEMPLATE

スタンダード アーチフォーム テンプレート

STANDARD ARCH FORMテンプレートは日本人正常咬合者の混合歯列期から成人期までの歯列形態変化を調査し、臼歯頬側咬頭頂および前歯切縁を計測点とした歯列形態を基に開発されました。歯列形態の特徴や歯列サイズを視覚的に評価し、矯正治療の診断、治療計画の立案に活用することを目的としています。

テンプレートは混合歯列期(6 - 7Y)、永久歯列完成期(11 - 12Y)、成人期(Male およびFemale)の上下顎歯列の計8枚で構成されています。

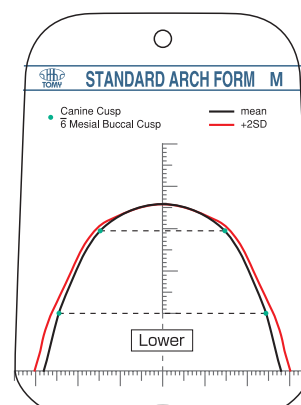
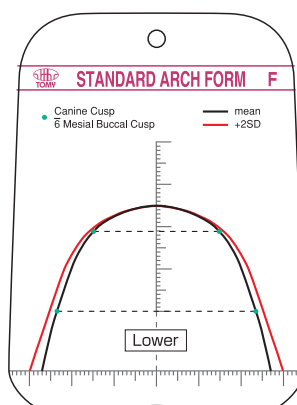
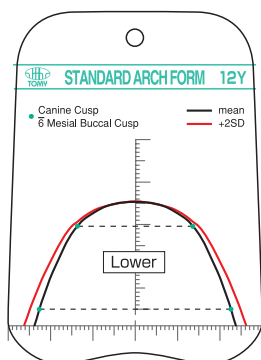
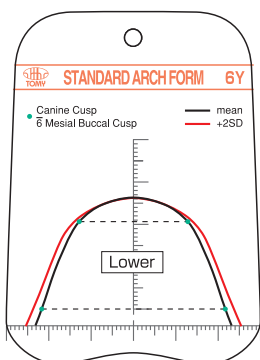
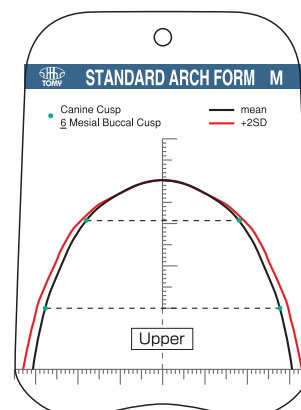
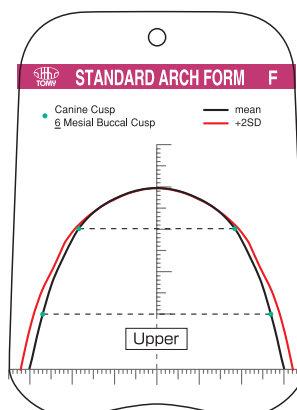
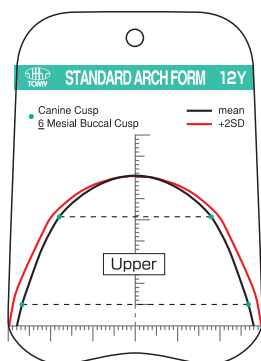
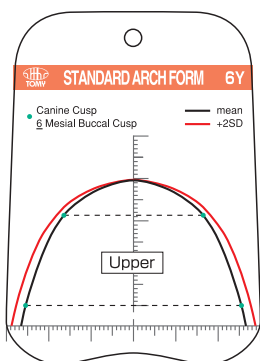
混合歯列期
(6 - 7Y)永久歯列完成期
(11 - 12Y)成人期
(Female)成人期
(Male)

※実物大ではありません。

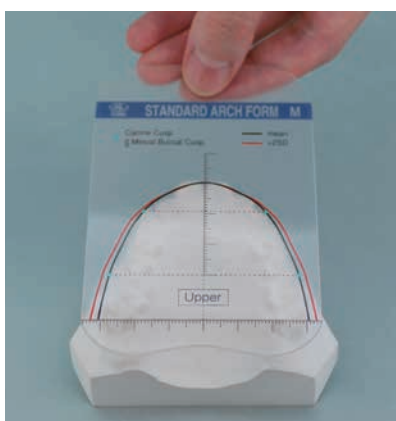

703-50

8種/
SET